

MAGURA

ACHTUNG

Falls Sie durch eine Suchmaschine auf diese Ersatzteilliste geführt wurden, können Sie sich nur **DIESE Ersatzteilliste** ansehen.

Um sich auch die Preisliste und weitere Ersatzteillisten anzeigen zu lassen, klicken Sie meine **Internetseite** an



www.weisswange-motorradteile.de

**Ernst Weißwange
Motorradteile**

D-24568 Kaltenkirchen Hamburger Straße 73
Telefon: 04191-3326 + 0170 5283326 Fax: 04191-88091

eMail: ernst@weisswange-motorradteile.de

www.weisswange-motorradteile.de

MAGURA Lenkeranbauteile

Gasdrehgriffe, Brems-u. Kupplungshebel,
Starter-u. Dekompressionshebel, Griffgummis,

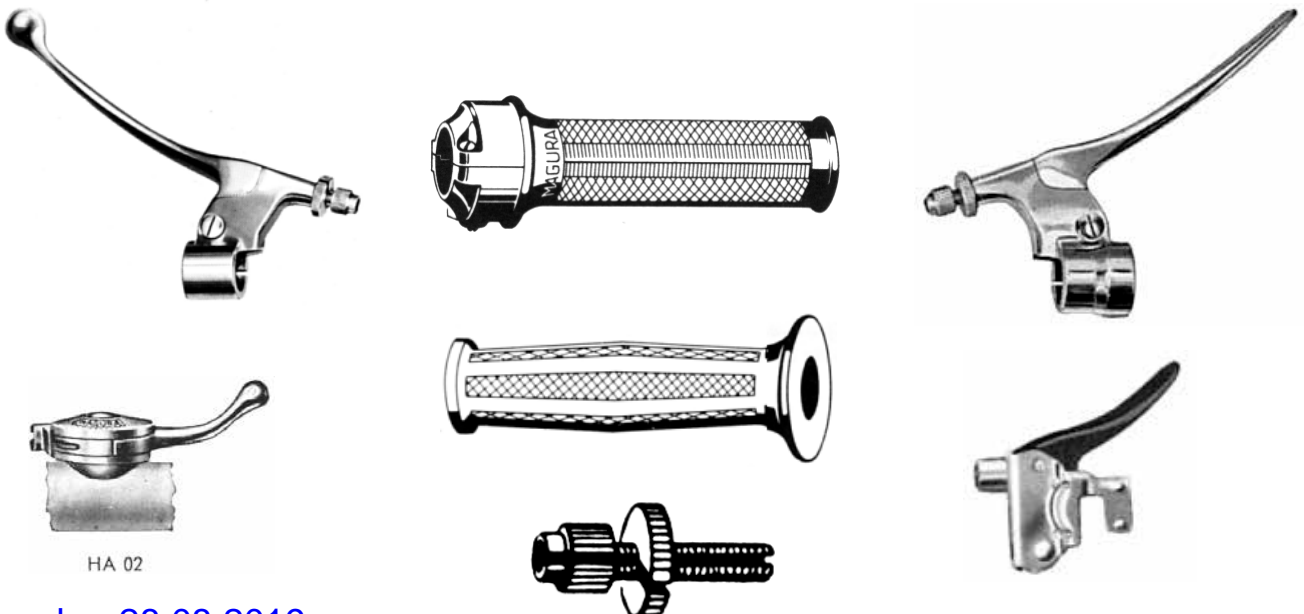

HA 02

Ausgabe: 28.08.2019

Die in dieser Ersatzteilliste aufgeführten Motorradteile sind für viele Modelle verwendbar.
Es sind alles **Neuteile** und sie sind **ab Lager lieferbar**. Nicht aufgeführte Teile sind **nicht** lieferbar !!!!

Bestellungen sind nur per Brief, Fax oder E-Mail möglich.

Geben Sie an, ob der Versand gegen Vorkasse oder Nachnahme erfolgen soll.

Bei E-Mail Vorkasse-Bestellungen **bitte Anschrift angeben**, da sie sonst nicht bearbeitet werden können.

Eingehende Bestellungen werden grundsätzlich **nicht** bestätigt.

Bestellungen **unter € 30,00** können leider **nicht** bearbeitet werden. **(Ausland € 50,00)**

Der Versand erfolgt, sofern keine Angaben gemacht werden, per Nachnahme und auf Kosten des Kunden. Bei Versand gegen Vorkasse geben Sie uns Ihre **e-Mail Adresse oder Faxnummer** an. Dann erhalten Sie von uns die Rechnungsnummer und die Kontoverbindung. Tätigen Sie keine Zahlung, bevor Sie von uns die Rechnungsnummer erhalten haben, da der Überweisungsbetrag ohne Rechnungsnummer nicht zugeordnet werden kann.

Lastschrift oder Scheckzahlungen sind nicht möglich.

Die Preise sind unverbindlich und in einer gesonderten Preisliste aufgeführt.

Alle Preise der Internet-Preisliste sind inkl. Mehrwertsteuer. Es werden die am Liefertag gültigen Preise berechnet. Bei erheblichen Preisabweichungen zur Internet-Preisliste, werden Sie vor der Lieferung informiert.

Mängelrügen wegen schadhafter oder falsch gelieferter Teile müssen spätestens innerhalb von 14 Tagen nach Empfang der Ware bei mir schriftlich angezeigt werden, da sie sonst nicht mehr berücksichtigt werden können.







































Eine Verpflichtung zur Rücknahme fest bestellter und ordnungsgemäß gelieferter Ware besteht meinerseits nicht. Eventuelle Rückgaben von unbenutzten Teilen in Originalverpackung sind nur nach vorheriger Absprache unter Angabe der Rechnungsnummer innerhalb von 14 Tagen möglich.

Irrtum, Zwischenverkauf und Preisänderungen vorbehalten.

Versandkosten hier anklicken

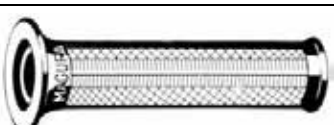
Seite 02 MAGURA	Gasdrehgriffe für 22 mm Lenkrohr, Magura DA03, MAGURA DG03	Preisliste hier anklicken	28.08.2019
Lesen Sie vor einer Bestellung die Lieferbedingungen !			

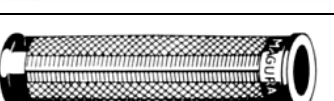
Ich habe von der Firma MAGURA die Fertigungswerkzeuge für den Gasdrehgriff [Modell DA+DG](#) gekauft. Die Teile werden bei den gleichen Herstellern gefertigt, die auch für MAGURA gearbeitet haben.

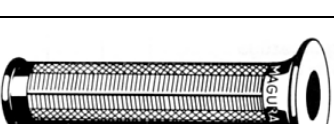

















Best-Nr 9540-1	Gasdrehgriff kpl. (MAGURA DG 03.22) für 22 mm Schlitzlenker, Hub 29 mm, Drehwinkel 120° bestehend aus: Kabelstütze, Gleitstück 82 mm, Griffrohr, Abschlusskappe poliert, Griffgummi schwarz mit Wulst	   
9540-3	Gasdrehgriff kpl. (MAGURA DG 03.22.1) für 22 mm Schlitzlenker, Hub 29 mm, Drehwinkel 120° bestehend aus: Kabelstütze, Gleitstück 82 mm, Griffrohr, Abschlusskappe poliert, Griffgummi schwarz ohne Wulst	   
9540-2	Gasdrehgriff kpl. (MAGURA DA 03.2) für 22 mm Schlitzlenker, Hub 29 mm, Drehwinkel 120° bestehend aus: Abschlussring silber mit Kabelstütze, Gleitstück 82 mm, Griffrohr, Abschlusskappe poliert, Griffgummi schwarz mit Wulst	    
9540-4	Gasdrehgriff kpl. (MAGURA DA 03.2.1) für 22 mm Schlitzlenker, Hub 29 mm, Drehwinkel 120° bestehend aus: Abschlussring silber mit Kabelstütze, Gleitstück 82 mm, Griffrohr, Abschlusskappe poliert, Griffgummi schwarz ohne Wulst	    
9542-0	Abschlussring mit Kabelstütze silberfarbig (MAGURA DA 1)	    
9542-3	Abschlussring mit Kabelstütze poliert (MAGURA DA 1.1)	
9542-8	Bremsefeder mit Gewindestift M 6 x 0,75 Feingewinde	
9542-7	Klemmschraube mit Ringschneide M 6 x 0,75 Feingewinde	
9544-0	Kabelstütze für 1 Seilzug (MAGURA DG-17.1)	  
9544-2	Kabelstütze für 2 Seilzüge (MAGURA DG-17.2)	
9543-0	Gleitstück 82 mm lang (MAGURA DA 2-2)	 
9545-1	Abschlusskappe poliert (MAGURA DAB 4)	   
9545-2	Abschlusskappe poliert mit Magura Logo (MAGURA DAB 4.1)	
9545-3	Linsensenkkopfschraube zu Abschlusskappe	
7091-1	Drehgriffgummi rechts (MAGURA DAB 6 sz) beidseitig offen , schwarz ohne Wulst	 
9542-1	Drehgriffgummi rechts (MAGURA 21-10.1) beidseitig offen , schwarz mit 50 mm Wulst	 
6779-1	Festgriffgummi links (MAGURA FE 03 sz) einseitig offen , schwarz ohne Wulst	 
9559-1	Festgriffgummi links (MAGURA 151.1-10.2sz) einseitig offen , schwarz mit 50 mm Wulst	 
9559-2	Festgriffgummi links (MAGURA 125.-10.4 sz) beidseitig offen , schwarz mit 50 mm Wulst	

zZnl = zur Zeit nicht lieferbar **nml = nicht mehr lieferbar.** **a.A. = auf Anfrage**

Mindestbestellwert: Inland 30,00 EUR, Ausland 50,00 EUR

Seite 03 MAGURA	Gasdrehgriffe für 22 mm Lenkrohr, Magura Modell D125	Preisliste hier anklicken	28.08.2019
Lesen Sie vor einer Bestellung die Lieferbedingungen !			

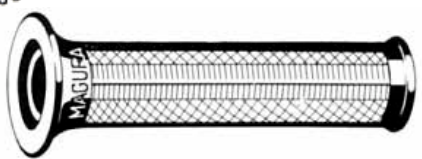
Ich habe von der Firma MAGURA die Fertigungswerkzeuge für den Gasdrehgriff [Modell D125](#) gekauft. Die Teile werden bei den gleichen Herstellern gefertigt, die auch für MAGURA gearbeitet haben.

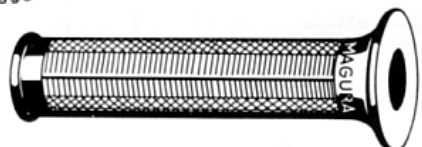











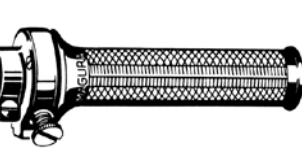

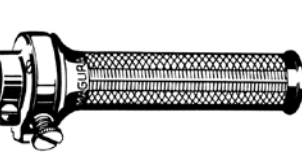







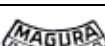

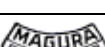



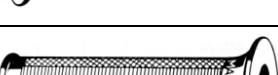

Best-Nr 125-01	Gasdrehgriff kpl. einzügig (MAGURA D 125.1) Hub 32 mm, Drehwinkel 100°, Gehäuse zweiteilig aus Zinkdruckguss, poliert, mit Bremsfeder und geschlitzter Kabelstütze (HDE6) Griffgummi schwarz mit 50 mm Wulst geschlossen	 
125-02	Gasdrehgriff kpl. zweizügig (MAGURA D 125.2) Hub 32 mm, Drehwinkel 100°, Gehäuse zweiteilig aus Zinkdruckguss, poliert, mit Bremsfeder und geschlitzter Kabelstütze (125.2.17) Griffgummi schwarz mit 50 mm Wulst geschlossen	 
125-03	Gasdrehgriff kpl. einzügig (MAGURA D 125.59) Hub 32 mm, Drehwinkel 100°, Gehäuse zweiteilig aus Zinkdruckguss, poliert, mit Bremsfeder + Sicherungsstift für Gaszug mit Umlenkrohr, Griffgummi schwarz mit 50 mm Wulst geschlossen <i>Umlenkrohr gehört <u>nicht</u> zum Lieferumfang</i>	  <i>Umlenkrohr sitzt am Gaszug</i>
4653-0	Bremsfeder mit Gewindestift	 
4682-0	Schlitzschraube für Gehäusehälften (kleiner Kopf)	 
606010	Kabelstütze geschlitzt für <u>1</u> Seilzug	  
606022	Kabelstütze geschlitzt für <u>2</u> Seilzüge	
6206-0	Umlenkrohr für Gasseilzug	 
9542-4	Drehgriffgummi rechts, schwarz mit 50 mm Wulst, einseitig geschlossen	 
9542-1	Drehgriffgummi rechts, schwarz mit 50 mm Wulst, beidseitig offen	
9559-1	Festgriffgummi links schwarz mit 50 mm Wulst, einseitig geschlossen	 
9559-2	Festgriffgummi links schwarz mit 50 mm Wulst, beidseitig offen	

zZnl = zur Zeit nicht lieferbar **nml = nicht mehr lieferbar.** **a.A. = auf Anfrage**

Mindestbestellwert: Inland 30,00 EUR, Ausland 50,00 EUR

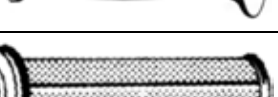
Seite 04 MAGURA	Gasdrehgriffe für 22 mm Lenkrohr, Magura Modell 305	Preisliste hier anklicken	28.08.2019
Lesen Sie vor einer Bestellung die Lieferbedingungen !			

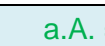
Ich habe von der Firma MAGURA die Fertigungswerkzeuge für den Gasdrehgriff [Modell 305](#) gekauft. Die Teile werden bei den gleichen Herstellern gefertigt, die auch für MAGURA gearbeitet haben.

305120	Gasdrehgriff kpl. poliert (<i>Magura 305.1</i>) einzügig/zweizügig verwendbar, fast gerader Seilzug, 44 mm Gesamthub, mit Klappdeckel, Gehäuse und Spannring poliert, Deckel silberfarbig, Aluschraube mit Bremsklotz und Feder, Griffgummi schwarz mit Wulst geschlossen (<i>ohne Gummitülle/Faltenbalg</i>)	 
H1865	Gasdrehgriff kpl. oliv RAL 6014 (<i>Magura 305.2.1</i>) einzügig/zweizügig verwendbar, fast gerader Seilzug, 44 mm Gesamthub, mit Klappdeckel, Gehäuse, Spannring und Deckel oliv RAL 6014, Schraube mit Bremsklotz und Feder, Griffgummi schwarz mit Wulst geschlossen (<i>ohne Gummitülle/Faltenbalg</i>)	 
H2044	Gasdrehgriff kpl. bronzegrün RAL 6031 (<i>Magura 305.6</i>) einzügig/zweizügig verwendbar, fast gerader Seilzug, 44 mm Gesamthub, mit Klappdeckel, Gehäuse, Spannring und Deckel bronzegrün RAL 6031, Schraube mit Bremsklotz und Feder, Griffgummi schwarz mit Wulst geschlossen (<i>ohne Gummitülle/Faltenbalg</i>)	 
H4967	Gasdrehgriff kpl. bronzegrün RAL 6031 beheizt (<i>Magura 305.7</i>) einzügig/zweizügig verwendbar, fast gerader Seilzug, 44 mm Gesamthub, mit Klappdeckel, Gehäuse, Spannring und Deckel bronzegrün RAL 6031, Schraube mit Bremsklotz und Feder, Griffgummi schwarz mit Wulst geschlossen (<i>ohne Gummitülle/Faltenbalg</i>)	 
1870-1	Spannring poliert, geschlitzt, mit Klemmschraube (<i>Magura 305.1-09.1</i>)	 
1868-1	Schraube mit Bremsklotz und Feder (<i>Magura 305.1Z14.1</i>)	 
1867-0	Faltenbalg für 1 Seilzug (<i>Magura 305.1-53.1</i>)	 
1867-1	Gummitülle für 1 Seilzug oder für 2 Seilzüge (<i>Magura 305.1-34.1</i>)	 
305125	Deckel silberfarbig mit Spannstift	 
9542-1	Drehgriffgummi rechts (<i>Magura DG 21-10.1 sz</i>) schwarz mit 50 mm Wulst, beidseitig offen, innen Ø 26 mm	 
9542-2	Drehgriffgummi rechts (<i>Magura 125.3.10.1 sz</i>) schwarz mit 50 mm Wulst, einseitig geschlossen, innen Ø 26 mm	 
9542-5	Drehgriffgummi Ergonomic rechts mit/ohne Heizgriff (<i>308.1-10.3 sz</i>) Festgriffgummi Ergonomic links mit Heizgriff (<i>Magura 308.1-10.5 sz</i>) schwarz mit 50 mm Wulst, beidseitig offen, innen Ø 26 mm <i>bei Heizgriff links und rechts verwendbar</i>	 
9559-1	Festgriffgummi links (<i>Magura 151.1-10.2 sz</i>) schwarz mit 50 mm Wulst, einseitig geschlossen, innen Ø 21 mm	 
9559-2	Festgriffgummi links (<i>Magura 125.1-10.4 sz</i>) schwarz mit 50 mm Wulst, beidseitig offen, innen Ø 21 mm	 
9559-5	Festgriffgummi Ergonomic links ohne Heizgriff (<i>Magura 308.1-10.4 sz</i>) schwarz mit 50 mm Wulst, beidseitig offen, innen Ø 21 mm <i>nicht bei Heizgriff verwendbar !!</i>	 
H9542	Griffrohr rechts mit Ergonomic Griffgummi beheizt (<i>Magura 566.10</i>)	 
H9559	Griffrohr links mit Ergonomic Griffgummi beheizt (<i>Magura 566.11</i>)	 

zZnl = zur Zeit nicht lieferbar **nml = nicht mehr lieferbar.** **a.A. = auf Anfrage**

Mindestbestellwert: Inland 30,00 EUR, Ausland 50,00 EUR

Ernst Weißwange Motorradteile

Hamburger Str.73, D-24568 Kaltenkirchen, Telefon 04191-3326 + 0170-5283326, Fax 04191-88091

Email: ernst@weisswange-motorradteile.de

Best-Nr.

9864-1 Lenkrohr mit Schlitz, verchromt Ø 22 mm, 680 mm lang, Mittelteil 160 mm universell verwendbar (*DKW, NSU, Zündapp usw.*)

9864-2 Lenkrohr mit Schlitz, verchromt Ø 22 mm, 680 mm lang, Mittelteil 160 mm universell verwendbar (*DKW, NSU, Zündapp usw.*) zusätzlich mit M6 Gewindeloch rechts

9864-7 Lenkrohr mit Schlitz, verchromt Ø 22 mm, 2-teilig, (*Victoria KR 26, Bergmeister*)

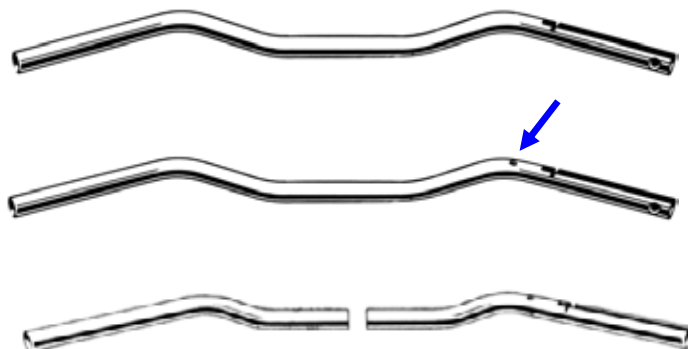

Gummi links, einseitig geschlossen schwarz	Länge mm	Innen Ø mm	Wulst	Gummi rechts einseitig geschlossen schwarz	Länge mm	Innen Ø mm	Wulst	Abbildung
Best-Nr.9559-1 <i>Magura 151.1-10.2 sz</i> <i>Magura 125.1-10.2 sz</i>	125	Ø 21 für 22-24,5	50	Best-Nr.9542-2 <i>Magura 125.3-10.1 sz</i>	125	Ø 26 für 27-30	50	
				Best-Nr.9542-4 <i>Magura 150.1-10.1 sz</i>	125	Ø 23,5 für 24,5-26	50	
Best-Nr.9559-5 <i>Magura 308.1-10.4 Ergonomic</i>	127,5	Ø 21 für 22-24,5	50	Best-Nr.9542-5 <i>Magura 308.1-10.3 sz</i> <i>Magura 308.1-10.5 sz Ergonomic</i>	127,5	Ø 23,5 für 24,5-26	50	
Best-Nr.6779-1 <i>Magura FE 03 sz</i>	120	Ø 21 für 22-24,5	ohne					
Gummi links beidseitig offen schwarz	Länge mm	Innen Ø mm	Wulst	Gummi rechts beidseitig offen schwarz	Länge mm	Innen Ø mm	Wulst	Abbildung
Best-Nr.9559-2 <i>Magura 125.1-10.4 sz</i>	125	Ø 21 für 22-24,5	50	Best-Nr.9542-1 <i>Magura DG 21-10.1 sz</i>	120	Ø 26 für 27-30	50	
				Best-Nr.7091-1 <i>Magura DAB 6 sz</i>	120	Ø 26 für 27-30	ohne	

Ernst Weißwange Motorradteile

Hamburger Str.73, D-24568 Kaltenkirchen, Telefon 04191-3326 + 0170-5283326, Fax 04191-88091

Email: ernst@weisswange-motorradteile.de

Ich habe von der Firma MAGURA alle Fertigungswerkzeuge für den Kupplungshebel HP 02 übernommen. Die Teile (Handhebel/Gelenkstück) werden bei den gleichen Herstellern gefertigt, die auch für MAGURA gearbeitet haben.

Best-Nr.

7090-5 Kupplungshebel kpl. (*Magura HP 02.4*)
poliert, Handhebel spitz, geschmiedet, 138 mm lang, Loch 8 mm
Gelenkstück Zinkdruckguss mit Klemmbefestigung
ohne Seilzugverstellung



7090-2 Kupplungshebel kpl. (*Magura HP 02.5*)
poliert, Handhebel spitz, geschmiedet, 138 mm lang, Loch 8 mm
Gelenkstück Zinkdruckguss mit Klemmbefestigung
mit Seilzugverstellungsschraube

4906-2 Kupplungshebel kpl. (*Magura HP 02.8*)
poliert, Hebel mit Endkugel, geschmiedet, 155 mm lang Loch 8 mm
Gelenkstück Zinkdruckguss mit Klemmbefestigung
mit Seilzugverstellungsschraube

6780-2 Handhebel links (*Magura HP-03*)
poliert, spitz, geschmiedet,
138 mm lang, Loch 8 mm

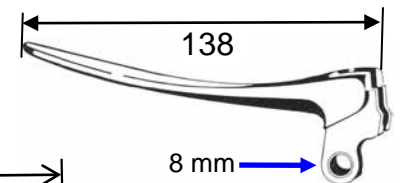

4681-2 Handhebel links (*Magura HG 2*)
poliert, mit Endkugel, geschmiedet,
155 mm lang, Loch 8 mm

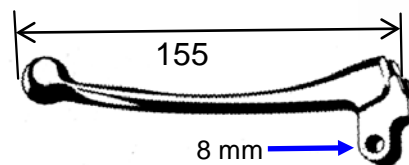

9551-1 Alu-Stellschraube, Gewinde M7 (*Magura 542.2*)
Seilzugverstellungsschraube geschlitzt mit Rändelmutter



7079-0 Hebelschraube verzinkt, neue Ausführung (*Magura HNP-Z5.1*)
Kopf Ø 12 mm, Ø 8 mm, Gewinde M6

7079-2 Hebelschraube verzinkt, alte Ausführung (*Magura HP3-Z5.1*)
Kopf Ø 13 mm, Ø 8 mm, Gewinde M6

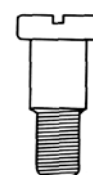

7079-0



7079-2

Ernst Weißwange Motorradteile

Hamburger Str.73, D-24568 Kaltenkirchen, Telefon 04191-3326 + 0170-5283326, Fax 04191-88091

Email: ernst@weisswange-motorradteile.de

Ich habe von der Firma MAGURA alle Fertigungswerkzeuge für den Bremshebel übernommen. Die Teile werden bei den gleichen Herstellern gefertigt, die auch für MAGURA gearbeitet haben.

Best-Nr.

7089-2 Bremshebel kpl. poliert (*Magura HN 02*)
Handhebel spitz, geschmiedet, 138 mm lang, Loch 8 mm
Gelenkstück Zinkdruckguss mit Klemmbefestigung
und Seilzugverstellerschraube
(mit Gasgriffaufnahme)

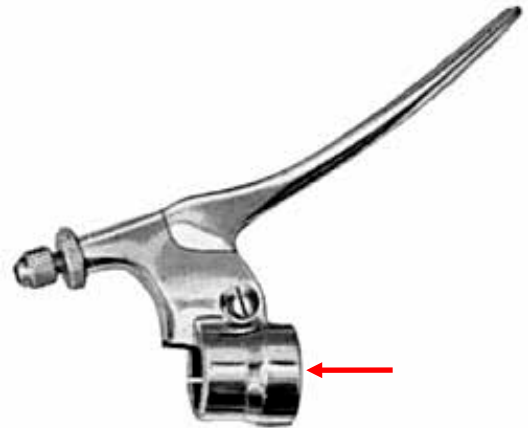

6781-2 Handhebel rechts (*Magura HN-03*)
poliert, spitz, geschmiedet, 138 mm lang, Loch 8 mm

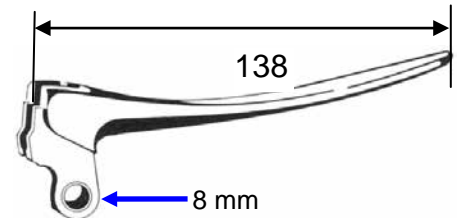

7089-3 Bremsfeder mit Gewindestift (*Magura DAB 11.2 / DAB 12*)



9551-1 Alu-Stellschraube (*Magura 542.3*)
Seilzugverstellerschraube geschlitzt mit Rändelmutter, Gewinde M7



7079-0 Hebelschraube verzinkt, neue Ausführung (*Magura HNP-Z5.1*)
Ø 8mm, Kopf Ø 12 mm, Gewinde M6

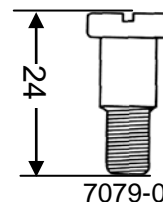

7079-2 Hebelschraube verzinkt, alte Ausführung (*Magura HP3-Z5.1*)
Ø 8 mm, Kopf Ø 13 mm, Gewinde M6

Ernst Weißwange Motorradteile

Hamburger Str.73, D-24568 Kaltenkirchen, Telefon 04191-3326 + 0170-5283326, Fax 04191-88091

Email: ernst@weisswange-motorradteile.de

Ich habe von der Firma MAGURA alle Fertigungswerkzeuge für den Bremshebel HPR 02 übernommen. Die Teile (Handhebel/Gelenkstück) werden bei den gleichen Herstellern gefertigt, die auch für MAGURA gearbeitet haben.

Best-Nr.

7089-5 Bremshebel kpl. (*Magura HPR 02.5*)
poliert, Handhebel spitz, geschmiedet, 138 mm lang, Loch 8 mm
Gelenkstück Zinkdruckguss mit Klemmbefestigung und
Seilzugverstellungsschraube



4909-2 Bremshebel kpl. (*Magura HPR 02.8*)
poliert, Hebel mit Endkugel, geschmiedet, 155 mm lang, Loch 8 mm
Gelenkstück Zinkdruckguss mit Klemmbefestigung und
Seilzugverstellungsschraube

6781-2 Handhebel rechts (*Magura HN-03*)
poliert, spitz, geschmiedet,
138 mm lang, Loch 8 mm

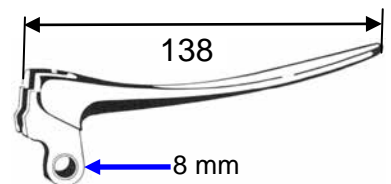

4680-2 Handhebel rechts (*Magura HF 2*)
poliert, mit Endkugel, geschmiedet,
155 mm lang, Loch 8 mm

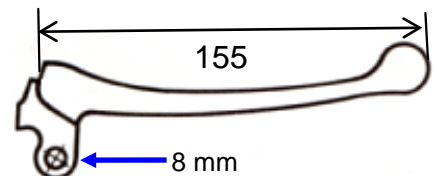

9551-1 Alu-Stellschraube, Gewinde M7 (*Magura 542.2*)
Seilzugverstellungsschraube geschlitzt mit Rändelmutter



7079-0 Hebelschraube verzinkt, neue Ausführung (*Magura HNP-Z5.1*)
Kopf Ø 12 mm, Ø 8 mm, Gewinde M6

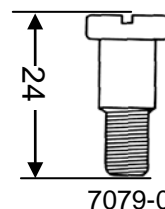

7079-2 Hebelschraube verzinkt, alte Ausführung (*Magura HP3-Z5.1*)
Kopf Ø 13 mm, Ø 8 mm, Gewinde M6

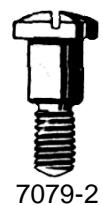

Ernst Weißwange Motorradteile

Hamburger Str.73, D-24568 Kaltenkirchen, Telefon 04191-3326 + 0170-5283326, Fax 04191-88091

Email: ernst@weisswange-motorradteile.de

Original MAGURA Hebel im Eurostil

Best-Nr.

H37502 Kupplungshebel kpl. trommelpoliert, (Magura 74.1)
Handhebel 162 mm im Eurostil mit Endkugel geschmiedet,
Gelenkstück zweiteilig mit Schelle aus Leichtmetall mit Seilzugverstellerschraube,
mit Gewindeloch für Schalteraufnahme (Blinkerschalter/Abblendlichtschalter)

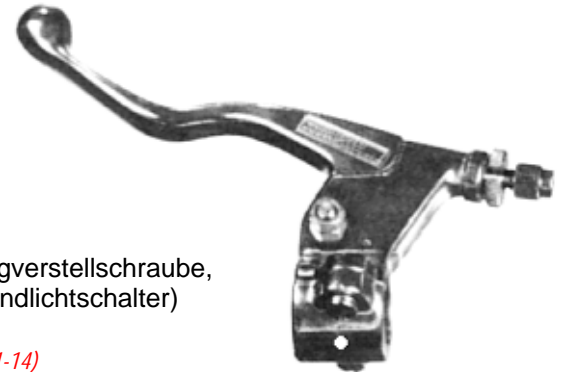

H3750 Kupplungshebel kpl. RAL 6014/6031 (Bundeswehr), (Magura 74.1-14)
sonst wie H37502

H37512 Handhebel links (Magura 74.1-03)
trommelpoliert, geschmiedet, 162 mm lang, Loch 8 mm

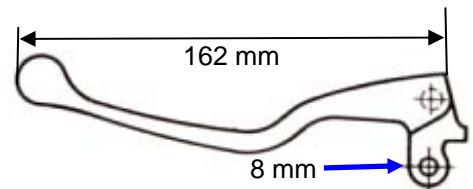

H3751 Handhebel links (Magura 74.1-03.2)
RAL 6014/6031 (Bundeswehr) geschmiedet, 162 mm lang, Loch 8 mm

H33872 Bremshebel kpl. trommelpoliert, (Magura 73.1)
Handhebel 162 mm im Eurostil mit Endkugel, geschmiedet
Gelenkstück zweiteilig mit Schelle aus Leichtmetall mit Seilzugverstellerschraube
mit Gewindeloch für Schalteraufnahme (Blinker/Abblendlichtschalter)

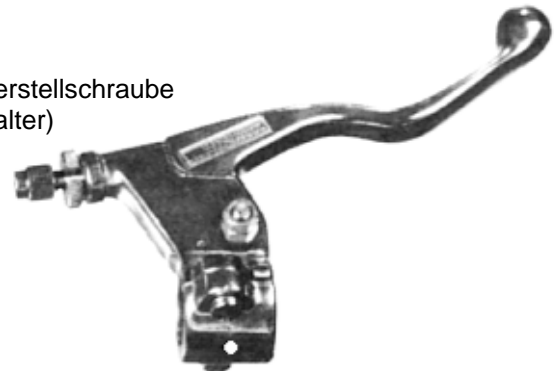

H3387 Bremshebel kpl. RAL 6014/6031 (Bundeswehr), (Magura 73.1-14)
sonst wie H33872

H5545 Bremshebel kpl. RAL 6014/6031 (Bundeswehr) (Magura 73.2-14)
mit Gewinde für Bremslichtschalter
sonst wie H33872

H06072 Handhebel rechts (Magura 73.1-03)
trommelpoliert, geschmiedet, 162 mm lang, Loch 8 mm

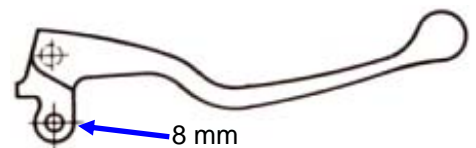

H0607 Handhebel rechts (Magura 73.1-03.2)
RAL 6031 (Bundeswehr) geschmiedet, 162 mm lang, Loch 8 mm

9551-1 Alu-Stellschraube (Magura 542.2)
Gewinde M7, Seilzugverstellerschraube geschlitzt mit Rändelmutter



H50581 Alu-Stellschraube **oliv** (Magura 542.2.2)
Gewinde M7, Seilzugverstellerschraube geschlitzt mit Rändelmutter

7079-0 Hebelschraube verzinkt, Ø 8mm Kopf 12 mm, Gewinde M6 (Magura HNP-Z5.1)

H4683 Hebelschraube **oliv**, Ø 8mm Kopf 12 mm, Gewinde M6 (Magura HNP 051)

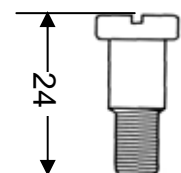

H9541 Bremslichtschalter zu MAGURA Handbremshebel (Magura 558.11)
in Ruhelage eingeschaltet



H5347 Gummikappe zu Bremslichtschalter H9541

Ernst Weißwange Motorradteile

Hamburger Str.73, D-24568 Kaltenkirchen, Telefon 04191-3326 + 0170-5283326, Fax 04191-88091

Email: ernst@weisswange-motorradteile.de

MAGURA Regulierhebel

Best-Nr.

7088-1 Regulierhebel rechts, poliert mit M6 Schraubbefestigung (Magura HJ 02.2)

7088-2 Regulierhebel links, poliert mit M6 Schraubbefestigung (Magura HK02.2)

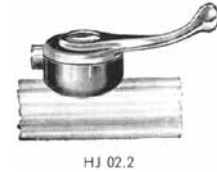

HJ 02.2

9553-1 Regulierhebel rechts, alufarbig, alte Griffform (Magura HA 02) mit M6 Schraubbefestigung



9865-1 Regulierhebel rechts, alufarbig, neue Griffform, mit M6 Schraubbefestigung (Magura HA 02)

9865-5 Regulierhebel links, alufarbig, neue Griffform, mit M6 Schraubbefestigung (Magura HB 02)

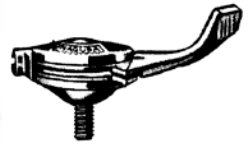

4910-0 Regulierhebel rechts, alufarbig, alte Griffform, mit Schelle (Magura H30.1)



nml Deckel zu Regulierhebel, poliert (für 9553-1 + 4910-0)

9557-0 Federscheibe zu Regulierhebel (für 9553-1 + 4910-0)

9558-0 Druckscheibe zu Regulierhebel (für 9553-1 + 4910-0)

nml Handhebel zu Regulierhebel, poliert (für 9553-1 + 4910-0)

9554-0 Gehäuse zu Regulierhebel, Natooliv (für 9553-1)

9554-3 Gehäuse zu Regulierhebel, poliert (für 9553-1)



H3892 Starterhebel, Gelenkstück mit Schelle 2-teilig, RAL 6031 Bundeswehr (Magura 12/3) Hebel aus Kunststoff schwarz, Seilbefestigung mit Klemmschraube

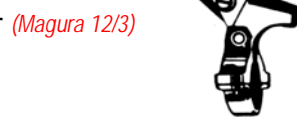

371-00 Anbauhebel (Magura H 37.1)

Anbau **rechts**, Hub 15 mm, mit Kunststoffhebel, zur Befestigung an ein: MAGURA Gasdrehgriffgehäuse Modell 230, 233, 243, 263, 273 Batavus, DKW, Flandria, Hercules, Kreidler, KTM, Monark, NSU Quickly, Peugeot, Puch, Rixe, Sachs, Solo, Sparta, Zündapp, Zweirad Union, usw.



H 37.1



H 37.1

471-00 Anbauhebel (Magura H 47.1)

Anbau **rechts**, Hub 15 mm, mit Kunststoffhebel, zur Befestigung an ein: MAGURA Gasdrehgriffgehäuse Modell 250, 255 Batavus, DKW, Göricke, Hercules, Puch, Rixe, Victoria, Zündapp



H 47.1

491-00 Anbauhebel (Magura H 49.1)

Anbau **links**, Hub 15 mm, mit Kunststoffhebel, zur Befestigung an ein: MAGURA Schaltgriff Modell 682, 683, 684 Batavus, Berini, DKW, Flandria, Goebel, Hercules, Honda, ILO, Kreidler, KTM, Monark, Puch, Rixe, Sachs, Sparta, Victoria, Zündapp,



H 49.1

471-02 Kunststoffhebel (Magura 47.1-03.2) für Anbauhebel 37.1 + 37.6 + 47.1 + 47.6 + 49.1

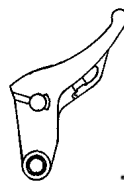

471-03 Niet zu Kunststoffhebel (Magura 47.1-21.2) für Anbauhebel 37.1 + 37.6 + 47.1 + 47.6 + 49.1



nml = nicht mehr lieferbar

Ernst Weißwange Motorradteile

Hamburger Str.73, D-24568 Kaltenkirchen, Telefon 04191-3326 + 0170-5283326, Fax 04191-88091
 Email: ernst@weisswange-motorradteile.de

Original MAGURA Teile

Best-Nr.

9561-2 Gelenkstück links zu Kupplungshebel poliert (*gehört zu Magura Kupplungshebel HM 02*)
 für Hebel mit **6 mm Loch**,
 mit M7 Gewinde für Seilzugstellschraube
der komplette Kupplungshebel ist nicht mehr lieferbar



9549-2 Handhebel rechts zu Bremse, poliert (*Magura HL 4-03, gehört zu Bremshebel HL 02*)
 poliert, spitz
Loch 6 mm, Länge 138 mm
der komplette Bremshebel ist nicht mehr lieferbar

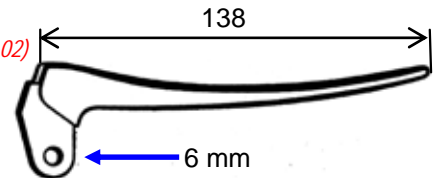

9550-1 Hebelschraube verchromt (*für Magura Hebel HL + HM*)
 alte Form, Gewinde M5, für Kupplung/Bremshebel mit **6 mm Loch**



H9542 Griffrohr rechts mit Gummi, beheizt (*Magura 566.10*)
 für Gasdrehgriff Magura Modell 305

H9559 Griffrohr links mit Gummi, beheizt (*Magura 566.11*)
 Gegenstück zu Gasdrehgriff Modell 305

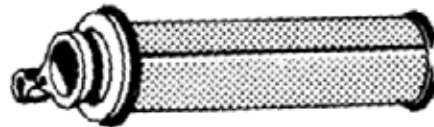

H9541 Bremslichtschalter zu MAGURA Handbremshebel (*Magura 558.11*)
in Ruhestellung eingeschaltet

H5347 Gummikappe zu Bremslichtschalter H9541



H1902 Schaltergehäuse, Anbau links am Kupplungshebel (*Magura 581.2*)
 Befestigungsfläche gewölbt, ohne Schrauben

H1903 Schaltergehäuse, Anbau rechts am Bremshebel (*Magura 581.1*)
 Befestigungsfläche gewölbt, ohne Schrauben

7303-0 MAGURA Schalteraufnahme rechts und links (*Magura 582.1*)
 Befestigungsfläche plan, ohne Schrauben, für BMW Modelle



H9233 Spezialschraube zu Schalteraufnahme (*Bild 9*)

H0705 Zahnscheibe I5 DIN 6797 (*Bild 10*)

H0083 Flachkopfschraube mit Schlitz M5x6 DIN 85 (*Bild 11*)

